

## 4 K形ダクタイル鑄鉄異形管

呼び径：75～600

K形接合部品

K形三受十字管

K形二受T字管

K形片落管

K形曲管

K形乙字管

K形仕切弁副管（A1号・A2号）

K形排水T字管

K形フランジ付きT字管

K形浅層埋設フランジ付きT字管

K形うず巻式フランジ付きT字管

K形継ぎ輪

K形栓

K形短管（1号・2号）

### ■継手構造

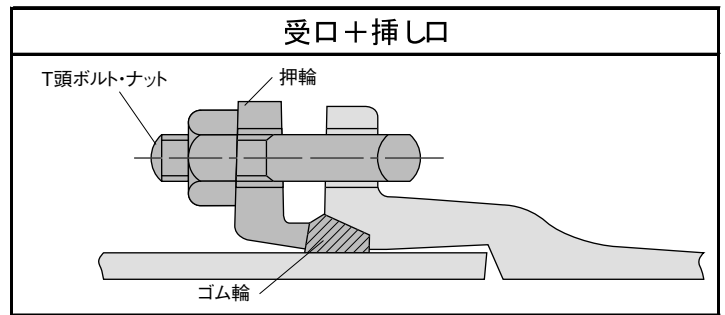

※ 1: K形異形管は、接合部品を含まない本体のみの価格です。

※ 2: K形異形管の内面塗装はエポキシ樹脂粉体塗装。外面塗装は水道用合成樹脂塗装です。



※ 3: K形異形管呼び径700以上については、別途御見積申し上げます。

# K形

## ■三受十字管 (2類)

## ■二受T字管 (1類)



異形管

| 形状           |  |            |                | 形状           |  |            |                |
|--------------|---|------------|----------------|--------------|---|------------|----------------|
|              | 商品CD  | KKCE-      |                |              | 商品CD  | KKTE-      |                |
| 呼び径(㎜)×寸法(㎜) | 質量(kg)  | 単価(kg/円)   | 単 価(円)         | 呼び径(㎜)×寸法(㎜) | 質量(kg)  | 単価(kg/円)   | 単 価(円)         |
| 75×75        | 28.3  | <b>900</b> | <b>25,470</b>  | 75×75        | 21.9  | <b>830</b> | <b>18,180</b>  |
| 100×100      | 38.3  | 〃          | <b>34,470</b>  | 100×75       | 28  | 〃          | <b>23,240</b>  |
|              |   |            |                | 100×100      | 29.9  | 〃          | <b>24,820</b>  |
| 150×100      | 51.9  | 〃          | <b>46,710</b>  | 150×75       | 41.6  | 〃          | <b>34,530</b>  |
| 150×150      | 59.7  | 〃          | <b>53,730</b>  | 150×100      | 43.4  | 〃          | <b>36,020</b>  |
|              |   |            |                | 150×150      | 47.3  | 〃          | <b>39,260</b>  |
| 200×150      | 85.9  | 〃          | <b>77,310</b>  | 200×100      | 60.4  | 〃          | <b>50,130</b>  |
| 200×200      | 94  | 〃          | <b>84,600</b>  | 200×150      | 71.7  | 〃          | <b>59,510</b>  |
|              |   |            |                | 200×200      | 75.8  | 〃          | <b>62,910</b>  |
| 250×150      | 98.9  | 〃          | <b>89,010</b>  | 250×100      | 82  | 〃          | <b>68,060</b>  |
| 250×250      | 125   | 〃          | <b>112,500</b> | 250×150      | 86.1  | 〃          | <b>71,460</b>  |
|              |   |            |                | 250×250      | 103   | 〃          | <b>85,490</b>  |
| 300×200      | 148   | <b>910</b> | <b>134,680</b> | 300×100      | 106   | <b>840</b> | <b>89,040</b>  |
| 300×300      | 179   | 〃          | <b>162,890</b> | 300×150      | 110   | 〃          | <b>92,400</b>  |
|              |   |            |                | 300×200      | 131   | 〃          | <b>110,040</b> |
|              |   |            |                | 300×300      | 146   | 〃          | <b>122,640</b> |
| 350×250      | 191   | 〃          | <b>173,810</b> | 350×250      | 168   | 〃          | <b>141,120</b> |
| 350×350      | 225   | 〃          | <b>204,750</b> | 350×350      | 185   | 〃          | <b>155,400</b> |
| 400×300      | 257   | 〃          | <b>233,870</b> | 400×300      | 222   | 〃          | <b>186,480</b> |
| 400×400      | 289   | 〃          | <b>262,990</b> | 400×400      | 238   | 〃          | <b>199,920</b> |
| 450×300      | 298   | 〃          | <b>271,180</b> | 450×300      | 264   | 〃          | <b>221,760</b> |
| 450×450      | 349   | 〃          | <b>317,590</b> | 450×450      | 289   | 〃          | <b>242,760</b> |
| 500×400      | 378   | <b>930</b> | <b>351,540</b> | 500×300      | 311   | <b>860</b> | <b>267,460</b> |
|              |   |            |                | 500×350      | 318   | 〃          | <b>273,480</b> |
|              |   |            |                | 500×500      | 346   | 〃          | <b>297,560</b> |
| 600×400      | 486   | 〃          | <b>451,980</b> | 600×400      | 434   | 〃          | <b>373,240</b> |
|              |   |            |                | 600×500      | 452   | 〃          | <b>388,720</b> |
|              |   |            |                | 600×600      | 472   | 〃          | <b>405,920</b> |

# K形

## ■受挿し片落管 (2類)

## ■挿し受片落管 (2類)

| 形状                 |         |  |         | 形状                 |         |  |         |
|--------------------|---------|---|---------|--------------------|---------|---|---------|
| 商品CD               |         | KKUE-   |         | 商品CD               |         | KKSE-   |         |
| 呼び径 (mm) × 寸法 (mm) | 質量 (kg) | 単価 (kg/円)   | 単 価 (円) | 呼び径 (mm) × 寸法 (mm) | 質量 (kg) | 単価 (kg/円)   | 単 価 (円) |
| 100×75             | 16.2    | 900   | 14,580  | 100×75             | 15.4    | 900   | 13,860  |
| 150×100            | 22.9    | 〃   | 20,610  | 150×100            | 21.6    | 〃   | 19,440  |
| 200×100            | 30.5    | 〃   | 27,450  | 200×100            | 28.5    | 〃   | 25,650  |
| 200×150            | 36.1    | 〃   | 32,490  | 200×150            | 35      | 〃   | 31,500  |
| 250×100            | 41.4    | 〃   | 37,260  | 250×100            | 38.3    | 〃   | 34,470  |
| 250×150            | 48.1    | 〃   | 43,290  | 250×150            | 45.8    | 〃   | 41,220  |
| 250×200            | 53.8    | 〃   | 48,420  | 250×200            | 52.7    | 〃   | 47,430  |
| 300×100            | 55      | 910   | 50,050  | 300×100            | 44.7    | 910   | 40,680  |
| 300×150            | 61.5    | 〃   | 55,970  | 300×150            | 52.2    | 〃   | 47,500  |
| 300×200            | 67.1    | 〃   | 61,060  | 300×200            | 58.8    | 〃   | 53,510  |
| 300×250            | 75.2    | 〃   | 68,430  | 300×250            | 68      | 〃   | 61,880  |
| 350×150            | 71      | 〃   | 64,610  | 350×150            | 59.2    | 〃   | 53,870  |
| 350×200            | 76.4    | 〃   | 69,520  | 350×200            | 65.7    | 〃   | 59,790  |
| 350×250            | 84.3    | 〃   | 76,710  | 350×250            | 74.7    | 〃   | 67,980  |
| 350×300            | 91.7    | 〃   | 83,450  | 350×300            | 89.3    | 〃   | 81,260  |
| 400×150            | 90.8    | 〃   | 82,630  | 400×150            | 77.7    | 〃   | 70,710  |
| 400×200            | 97.1    | 〃   | 88,360  | 400×200            | 85.1    | 〃   | 77,440  |
| 400×250            | 106     | 〃   | 96,460  | 400×250            | 95.3    | 〃   | 86,720  |
| 400×300            | 115     | 〃   | 104,650 | 400×300            | 111     | 〃   | 101,010 |
| 400×350            | 126     | 〃   | 114,660 | 400×350            | 123     | 〃   | 111,930 |
| 450×200            | 112     | 〃   | 101,920 | 450×200            | 96.2    | 〃   | 87,540  |
| 450×250            | 121     | 〃   | 110,110 | 450×250            | 106     | 〃   | 96,460  |
| 450×300            | 129     | 〃   | 117,390 | 450×300            | 122     | 〃   | 111,020 |
| 450×350            | 140     | 〃   | 127,400 | 450×350            | 133     | 〃   | 121,030 |
| 450×400            | 153     | 〃   | 139,230 | 450×400            | 149     | 〃   | 135,590 |
| 500×250            | 136     | 930   | 126,480 | 500×250            | 117     | 930   | 108,810 |
| 500×300            | 144     | 〃   | 133,920 | 500×300            | 132     | 〃   | 122,760 |
| 500×350            | 155     | 〃   | 144,150 | 500×350            | 143     | 〃   | 132,990 |
| 500×400            | 167     | 〃   | 155,310 | 500×400            | 159     | 〃   | 147,870 |
| 500×450            | 179     | 〃   | 166,470 | 500×450            | 175     | 〃   | 162,750 |
| 600×300            | 177     | 〃   | 164,610 | 600×300            | 157     | 〃   | 146,010 |
| 600×350            | 187     | 〃   | 173,910 | 600×350            | 167     | 〃   | 155,310 |
| 600×400            | 198     | 〃   | 184,140 | 600×400            | 182     | 〃   | 169,260 |
| 600×450            | 210     | 〃   | 195,300 | 600×450            | 197     | 〃   | 183,210 |
| 600×500            | 221     | 〃   | 205,530 | 600×500            | 213     | 〃   | 198,090 |

# K形

## ■90° 曲管 (2類)

## ■45° 曲管 (1類)

| 形状       |  |            |                | 形状       |  |            |                |
|----------|---|------------|----------------|----------|---|------------|----------------|
|          | 商品CD K90E-  |            |                |          | 商品CD K45E-  |            |                |
| 呼び径 (mm) | 質量 (kg)   | 単価 (kg/円)  | 単 価 (円)        | 呼び径 (mm) | 質量 (kg)   | 単価 (kg/円)  | 単 価 (円)        |
| 75       | 14.5  | <b>900</b> | <b>13,050</b>  | 75       | 13.2  | <b>830</b> | <b>10,960</b>  |
| 100      | 18.8  | 〃          | <b>16,920</b>  | 100      | 17.1  | 〃          | <b>14,190</b>  |
| 150      | 32.5  | 〃          | <b>29,250</b>  | 150      | 30  | 〃          | <b>24,900</b>  |
| 200      | 57.1  | 〃          | <b>51,390</b>  | 200      | 49  | 〃          | <b>40,670</b>  |
| 250      | 79.7  | 〃          | <b>71,730</b>  | 250      | 65.2  | 〃          | <b>54,120</b>  |
| 300      | 125   | <b>910</b> | <b>113,750</b> | 300      | 93  | <b>840</b> | <b>78,120</b>  |
| 350      | 151   | 〃          | <b>137,410</b> | 350      | 121   | 〃          | <b>101,640</b> |
| 400      | 195   | 〃          | <b>177,450</b> | 400      | 158   | 〃          | <b>132,720</b> |
| 450      | 228   | 〃          | <b>207,480</b> | 450      | 196   | 〃          | <b>164,640</b> |
| 500      | 289   | <b>930</b> | <b>268,770</b> | 500      | 239   | <b>860</b> | <b>205,540</b> |
| 600      | 414   | 〃          | <b>385,020</b> | 600      | 340   | 〃          | <b>292,400</b> |

## ■22 1/2° 曲管 (1類)

## ■11 1/4° 曲管 (1類)

| 形状       |  |            |                | 形状       |  |            |                |
|----------|---|------------|----------------|----------|---|------------|----------------|
|          | 商品CD K22E-  |            |                |          | 商品CD K11E-  |            |                |
| 呼び径 (mm) | 質量 (kg)   | 単価 (kg/円)  | 単 価 (円)        | 呼び径 (mm) | 質量 (kg)   | 単価 (kg/円)  | 単 価 (円)        |
| 75       | 13.2  | <b>830</b> | <b>10,960</b>  | 75       | 17.7  | <b>830</b> | <b>14,690</b>  |
| 100      | 17.1  | 〃          | <b>14,190</b>  | 100      | 22.9  | 〃          | <b>19,010</b>  |
| 150      | 28.3  | 〃          | <b>23,490</b>  | 150      | 34.7  | 〃          | <b>28,800</b>  |
| 200      | 46.4  | 〃          | <b>38,510</b>  | 200      | 62.6  | 〃          | <b>51,960</b>  |
| 250      | 61.7  | 〃          | <b>51,210</b>  | 250      | 83.7  | 〃          | <b>69,470</b>  |
| 300      | 88.6  | <b>840</b> | <b>74,420</b>  | 300      | 109   | <b>840</b> | <b>91,560</b>  |
| 350      | 115   | 〃          | <b>96,600</b>  | 350      | 153   | 〃          | <b>128,520</b> |
| 400      | 158   | 〃          | <b>132,720</b> | 400      | 193   | 〃          | <b>162,120</b> |
| 450      | 196   | 〃          | <b>164,640</b> | 450      | 226   | 〃          | <b>189,840</b> |
| 500      | 239   | <b>860</b> | <b>205,540</b> | 500      | 294   | <b>860</b> | <b>252,840</b> |
| 600      | 340   | 〃          | <b>292,400</b> | 600      | 375   | 〃          | <b>322,500</b> |

# K形

## ■ 5 5/8° 曲管 (1類)

|         |   |          |         |
|---------|---|----------|---------|
| 形 状     |  |          |         |
| 商品CD    | K05E-   |          |         |
| 呼び径(mm) | 質量(kg)  | 単価(kg/円) | 単 価(円)  |
| 300     | 126   | 840      | 105,840 |
| 350     | 153   | 〃        | 128,520 |
| 400     | 193   | 〃        | 162,120 |
| 450     | 226   | 〃        | 189,840 |
| 500     | 294   | 860      | 252,840 |
| 600     | 375   | 〃        | 322,500 |

異形管

## ■ 乙字管

※JDPA規格外

|          |   |          |         |           |        |          |         |
|----------|---|----------|---------|-----------|--------|----------|---------|
| 形 状      |  |          |         |           |        |          |         |
| 商品CD     | KZPE-   |          |         |           |        |          |         |
| 呼び径(mm)  | 質量(kg)  | 単価(kg/円) | 単 価(円)  | 呼び径(mm)   | 質量(kg) | 単価(kg/円) | 単 価(円)  |
| ※ 75×300 | 17  | 950      | 16,150  | ※ 75×450  | 19.9   | 1,270    | 25,270  |
| 100×300  | 22.8  | 〃        | 21,660  | ※ 100×450 | 26.4   | 〃        | 33,530  |
| 150×300  | 36.6  | 〃        | 34,770  | ※ 150×450 | 42.2   | 〃        | 53,590  |
| 200×300  | 58.4  | 〃        | 55,480  | ※ 200×450 | 68.1   | 〃        | 86,490  |
| 250×300  | 80.9  | 〃        | 76,860  | ※ 250×450 | 93.8   | 〃        | 119,130 |
| 300×300  | 112   | 960      | 107,520 | ※ 300×450 | 129    | 1,280    | 165,120 |
| 350×300  | 137   | 〃        | 131,520 | ※ 350×450 | 158    | 〃        | 202,240 |

※寸法450(mm)については受注生産になります。価格は参考価格です。

# K形

## ■フランジ付きT字管（2類）



異形管

| 形状           |  |          |         |        |         |        |         |
|--------------|--|----------|---------|--------|---------|--------|---------|
|              | 形式1  |          |         | 形式2    |         |        |         |
| フランジ形式       | 7.5K   |          |         | 7.5K   |         | 10K    |         |
| 商品CD         | KFTER  |          |         | KFTEA  |         | KFTED  |         |
| 呼び径(㎜)×寸法(㎜) | 質量(kg)   | 単価(kg/円) | 単価(円)   | 質量(kg) | 単価(円)   | 質量(kg) | 単価(円)   |
| ※75×50       | 17.6   | —        | 29,920  | —      | —       | —      | —       |
| 75×75        | 22.2   | 900      | 19,980  | 22.1   | 22,590  | 20.6   | 23,040  |
| ※100×50      | 22.6   | —        | 38,420  | —      | —       | —      | —       |
| 100×75       | 27.1   | 900      | 24,390  | 27     | 27,000  | 25.5   | 27,450  |
| ※100×100     | 29.7   | 950      | 28,220  | —      | —       | —      | —       |
| ※150×50      | 34.1   | —        | 57,970  | —      | —       | —      | —       |
| 150×75       | 38.5   | 900      | 34,650  | 38.4   | 37,260  | 36.9   | 37,710  |
| 150×100      | 41.1   | 〃        | 36,990  | 40.9   | 39,610  | 39.1   | 39,790  |
| 200×75       | 55.8   | 〃        | 50,220  | 55.7   | 52,830  | 54.2   | 53,280  |
| 200×100      | 58.5   | 〃        | 52,650  | 58.4   | 55,360  | 56.6   | 55,540  |
| 250×75       | 73.3   | 〃        | 65,970  | 73.2   | 68,580  | 71.7   | 69,030  |
| 250×100      | 76.3   | 〃        | 68,670  | 76.2   | 71,380  | 74.4   | 71,560  |
| 300×75       | 95   | 910      | 86,450  | 94.9   | 89,060  | 93.4   | 89,490  |
| 300×100      | 98.4   | 〃        | 89,540  | 98.2   | 92,160  | 96.4   | 92,320  |
| 350×75       | 115  | 〃        | 104,650 | 115    | 107,350 | 114    | 108,240 |
| 350×100      | 118  | 〃        | 107,380 | 118    | 110,180 | 116    | 110,160 |
| 400×75       | 139  | 〃        | 126,490 | 139    | 129,190 | 137    | 129,170 |
| 400×100      | 142  | 〃        | 129,220 | 142    | 132,020 | 140    | 132,000 |
| 450×75       | 163  | 〃        | 148,330 | 163    | 151,030 | 161    | 151,010 |
| 450×100      | 165  | 〃        | 150,150 | 165    | 152,950 | 163    | 152,930 |
| 500×75       | 188  | 930      | 174,840 | 188    | 177,540 | 186    | 177,480 |
| 500×100      | 190  | 〃        | 176,700 | 190    | 179,500 | 188    | 179,440 |
| 600×75       | 242  | 〃        | 225,060 | 242    | 227,760 | 241    | 228,630 |
| 600×100      | 244  | 〃        | 226,920 | 244    | 229,720 | 242    | 229,660 |

※記号は規格外製品になります。

# K形

## ■浅層埋設形フランジ付きT字管

|                    |  |            |               |              |  |
|--------------------|--|------------|---------------|--------------|--|
| 形状                 |         |            |               |              |  |
|                    | 形式1<br> |            |               |              | 形式2<br> |
| フランジ形式             | 形式1<br>7.5 K   |            |               | 形式2<br>7.5 K |  |
| 商品CD               | KUTER  |            |               | KUTEA        |  |
| 呼び径 (mm) × 寸法 (mm) | 質量 (kg)  | 単価 (kg/円)  | 単価 (円)        | 質量 (kg)      | 単価 (円)   |
| 75 × 75            | 19.8   | <b>900</b> | <b>17,820</b> | 19.7         | <b>20,430</b>  |
| 100 × 75           | 25   | 〃          | <b>22,500</b> | 24.9         | <b>25,110</b>  |
| 150 × 75           | 36.7   | 〃          | <b>33,030</b> | 36.6         | <b>35,640</b>  |
| 200 × 75           | 54   | 〃          | <b>48,600</b> | 53.9         | <b>51,210</b>  |
| 250 × 75           | 71.4   | 〃          | <b>64,260</b> | 71.3         | <b>66,870</b>  |
| 300 × 75           | 93.3   | <b>910</b> | <b>84,900</b> | 93.2         | <b>87,510</b>  |

## ■うず巻式フランジ付きT字管

|                    |  |              |                |              |  |
|--------------------|--|--------------|----------------|--------------|--|
| 形状                 |          |              |                |              |  |
|                    | 形式1<br> |              |                |              | 形式2<br> |
| フランジ形式             | 形式1<br>7.5 K   |              |                | 形式2<br>7.5 K |  |
| 商品CD               | KVTER  |              |                | KVTEA        |  |
| 呼び径 (mm) × 寸法 (mm) | 質量 (kg)  | 単価 (kg/円)    | 単価 (円)         | 質量 (kg)      | 単価 (円)   |
| 75 × 75            | 25.7   | <b>1,270</b> | <b>32,640</b>  | 25.6         | <b>35,210</b>  |
| 100 × 75           | 30.5   | 〃            | <b>38,740</b>  | 30.4         | <b>41,310</b>  |
| 150 × 75           | 43.5   | 〃            | <b>55,250</b>  | 43.4         | <b>57,820</b>  |
| 200 × 75           | 62.6   | 〃            | <b>79,500</b>  | 62.5         | <b>82,080</b>  |
| 250 × 75           | 81.4   | 〃            | <b>103,380</b> | 81.3         | <b>105,950</b>   |
| 300 × 75           | 104  | <b>1,280</b> | <b>133,120</b> | 104          | <b>135,820</b>   |
| 350 × 75           | 125  | 〃            | <b>160,000</b> | 125          | <b>162,700</b>   |

# K形

## ■排水T字管（2類）

## ■GPT字管 継ぎ輪+ 50A (Rc2)

| 形状           |        |  |         | 形状                                |        |  |        |
|--------------|--------|---|---------|-----------------------------------|--------|---|--------|
| 商品CD         |        | KKME-   |         | 商品CD                              |        | KGTE-   |        |
| 呼び径(㎜)×寸法(㎜) | 質量(kg) | 単価(kg/円)  | 単 価(円)  | 呼び径(㎜)                            | 質量(kg) | 単価(kg/円)  | 単 価(円) |
| 200×100      | 50.8   | 900   | 45,720  | 75                                | 15.2   |   | 22,070 |
| 250×100      | 64.9   | 〃   | 58,410  | 100                               | 18.9   |   | 27,460 |
| 300×100      | 90     | 910   | 81,900  | 150                               | 26.1   |   | 37,880 |
| 350×150      | 123    | 〃   | 111,930 | 200                               | 33.7   |   | 48,930 |
| 400×150      | 149    | 〃   | 135,590 | ※取り出し部ねじは、JIS B0203管用テーパーパーねじによる。 |        |   |        |
| 450×200      | 180    | 〃   | 163,800 |                                   |        |   |        |
| 500×200      | 208    | 930   | 193,440 |                                   |        |   |        |
| 600×200      | 265    | 〃   | 246,450 |                                   |        |   |        |

## ■継ぎ輪（1類）



## ■栓（空気抜き用ボルトを含む）

| 形状           |        |  |         | 形状     |        |  |         |
|--------------|--------|--|---------|--------|--------|--|---------|
| 商品CD         |        | KJRE-  |         | 商品CD   |        | KP1E-  |         |
| 呼び径(㎜)×寸法(㎜) | 質量(kg) | 単価(kg/円)   | 単 価(円)  | 呼び径(㎜) | 質量(kg) | 単価(kg/円)   | 単 価(円)  |
| 75           | 14.2   | 830  | 11,790  | 75     | 5.29   |  | 9,800   |
| 100          | 17.9   | 〃  | 14,860  | 100    | 7.26   |  | 11,690  |
| 150          | 25.1   | 〃  | 20,830  | 150    | 11     |  | 15,260  |
| 200          | 32.7   | 〃  | 27,140  | 200    | 16.2   |  | 22,630  |
| 250          | 40.5   | 〃  | 33,620  | 250    | 22.2   |  | 28,360  |
| 300          | 57.5   | 840  | 48,300  | 300    | 33.2   |  | 48,770  |
| 350          | 68     | 〃  | 57,120  | 350    | 43.3   |  | 58,550  |
| 400          | 81.2   | 〃  | 68,210  | 400    | 56.4   |  | 71,240  |
| 450          | 93.7   | 〃  | 78,710  | 450    | 67     |  | 81,500  |
| 500          | 107    | 860  | 92,020  | 500    | 79.7   |  | 95,710  |
| 600          | 146    | 〃  | 125,560 | 600    | 121    |  | 158,050 |





# K形

## ■短管1号（1類）

|         |  |          |         |        |         |        |         |
|---------|--|----------|---------|--------|---------|--------|---------|
| 形状      |    |          |         |        |         |        |         |
|         | 形式1  | 形式2      |         |        |         |        |         |
| フランジ形式  | 形式1  |          |         | 形式2    |         |        |         |
|         | 7.5 K  |          |         | 7.5 K  |         | 10 K   |         |
| 商品CD    | KS1ER  |          |         | KS1EA  |         | KS1ED  |         |
| 呼び径(mm) | 質量(kg)   | 単価(kg/円) | 単価(円)   | 質量(kg) | 単価(円)   | 質量(kg) | 単価(円)   |
| 75      | 10.8   | 830      | 8,960   | 10.7   | 11,580  | 9.17   | 12,110  |
| 100     | 13.6   | 〃        | 11,290  | 13.5   | 14,010  | 11.7   | 14,310  |
| 150     | 19.6   | 〃        | 16,270  | 19.4   | 18,900  | 18.7   | 20,720  |
| 200     | 26.4   | 〃        | 21,910  | 26.1   | 24,560  | 24.8   | 25,880  |
| 250     | 38.5   | 〃        | 31,960  | 38.1   | 34,620  | 37.4   | 37,640  |
| 300     | 52.6   | 840      | 44,180  | 52.2   | 46,850  | 49.4   | 48,100  |
| 350     | 64.9   | 〃        | 54,520  | 64.4   | 57,200  | 59     | 57,460  |
| 400     | 77.6   | 〃        | 65,180  | 77.1   | 67,860  | 74.7   | 70,650  |
| 450     | 94.1   | 〃        | 79,040  | 93.5   | 81,840  | 89.9   | 84,820  |
| 500     | 108  | 860      | 92,880  | 107    | 96,120  | 103    | 98,680  |
| 600     | 152  | 〃        | 130,720 | 151    | 134,060 | 151    | 141,260 |

## ■短管2号（1類）

|         |  |          |         |        |         |        |         |
|---------|--|----------|---------|--------|---------|--------|---------|
| 形状      |    |          |         |        |         |        |         |
|         | 形式1  | 形式2      |         |        |         |        |         |
| フランジ形式  | 形式1  |          |         | 形式2    |         |        |         |
|         | 7.5 K  |          |         | 7.5 K  |         | 10 K   |         |
| 商品CD    | KS2ER  |          |         | KS2EA  |         | KS2ED  |         |
| 呼び径(mm) | 質量(kg)   | 単価(kg/円) | 単価(円)   | 質量(kg) | 単価(円)   | 質量(kg) | 単価(円)   |
| 75      | 15.1   | 830      | 12,530  | 15     | 15,150  | 13.5   | 15,710  |
| 100     | 19.2   | 〃        | 15,940  | 19     | 18,570  | 17.2   | 18,880  |
| 150     | 28.9   | 〃        | 23,990  | 28.7   | 26,620  | 28     | 28,440  |
| 200     | 44.2   | 〃        | 36,690  | 43.9   | 39,340  | 42.6   | 40,660  |
| 250     | 60.5   | 〃        | 50,220  | 60.1   | 52,880  | 59.4   | 55,900  |
| 300     | 75.2   | 840      | 63,170  | 74.8   | 65,830  | 72     | 67,080  |
| 350     | 92.6   | 〃        | 77,780  | 92.1   | 80,460  | 86.7   | 80,730  |
| 400     | 119  | 〃        | 99,960  | 118    | 102,220 | 116    | 105,340 |
| 450     | 141  | 〃        | 118,440 | 141    | 121,740 | 137    | 124,380 |
| 500     | 162  | 860      | 139,320 | 161    | 142,560 | 157    | 145,120 |
| 600     | 205  | 〃        | 176,300 | 204    | 179,640 | 204    | 186,840 |

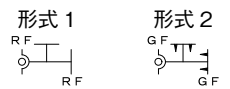

### ■仕切弁副管A-1号 (3類)

| フランジ形式       | 形式1    |          |         | 形式2    |         |        |         |
|--------------|--------|----------|---------|--------|---------|--------|---------|
|              | 7.5 K  |          |         | 7.5 K  |         | 10 K   |         |
| 商品CD         | KA1ER  |          |         | KA1EA  |         | KA1ED  |         |
| 呼び径(φ)×寸法(φ) | 質量(kg) | 単価(kg/円) | 単価(円)   | 質量(kg) | 単価(円)   | 質量(kg) | 単価(円)   |
| 400×100      | 122    | 960      | 117,120 | 121    | 122,060 | 117    | 124,820 |
| 450×100      | 147    | 〃        | 141,120 | 146    | 146,260 | 141    | 149,260 |
| 500×100      | 171    | 980      | 167,580 | 170    | 173,500 | 164    | 175,420 |
| 600×100      | 228    | 〃        | 223,440 | 227    | 229,460 | 225    | 236,500 |

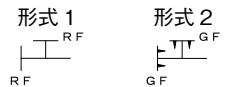

### ■仕切弁副管A-2号 (3類)

| フランジ形式       | 形式1    |          |         | 形式2    |         |        |         |
|--------------|--------|----------|---------|--------|---------|--------|---------|
|              | 7.5 K  |          |         | 7.5 K  |         | 10 K   |         |
| 商品CD         | KA2ER  |          |         | KA2EA  |         | KA2ED  |         |
| 呼び径(φ)×寸法(φ) | 質量(kg) | 単価(kg/円) | 単価(円)   | 質量(kg) | 単価(円)   | 質量(kg) | 単価(円)   |
| 400×100      | 131    | 960      | 125,760 | 130    | 130,700 | 126    | 133,460 |
| 450×100      | 155    | 〃        | 148,800 | 154    | 153,940 | 149    | 156,940 |
| 500×100      | 178    | 980      | 174,440 | 177    | 180,360 | 172    | 183,260 |
| 600×100      | 240    | 〃        | 235,200 | 240    | 242,200 | 238    | 249,240 |

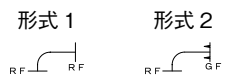

### ■フランジ形 仕切弁副管B-1号 (3類)

| フランジ形式       | 形式1    |          |        | 形式2    |        |        |        |
|--------------|--------|----------|--------|--------|--------|--------|--------|
|              | 7.5 K  |          |        | 7.5 K  |        | 10 K   |        |
| 商品CD         | FB1ER  |          |        | FB1EA  |        | FB1ED  |        |
| 呼び径(φ)×寸法(φ) | 質量(kg) | 単価(kg/円) | 単価(円)  | 質量(kg) | 単価(円)  | 質量(kg) | 単価(円)  |
| 400×100      | 19.6   | 950      | 18,620 | 19.5   | 21,330 | 15.9   | 21,510 |
| 450×100      | 20.1   | 〃        | 19,100 | 20     | 21,800 | 16.4   | 21,980 |
| 500×100      | 20.7   | 〃        | 19,670 | 20.5   | 22,280 | 16.9   | 22,460 |
| 600×100      | 21.6   | 〃        | 20,520 | 21.5   | 23,230 | 17.9   | 23,410 |

## 5 T形ダクタイル鑄鉄異形管

呼び径：75～200

T形接合部品

T形三受十字管

T形二受T字管

T形片落管

T形曲管

T形フランジ付きT字管

T形排水T字管

T形継ぎ輪（K形）

T形栓

T形短管（1号・2号）

■継手構造

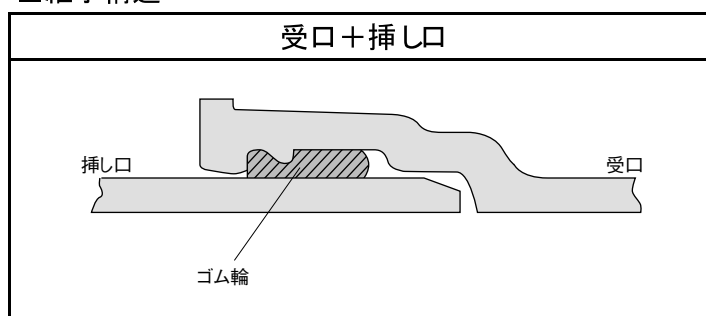



※1:T形異形管は、接合部品を含まない本体のみの価格です。

※2:T形異形管の内面塗装はエポキシ樹脂粉体塗装。外面塗装は水道用合成樹脂塗装です。

# T形

## ■三受十字管 (2類)

## ■二受T字管 (1類)

| 形状           |  |          |        | 形状           |  |          |        |
|--------------|---|----------|--------|--------------|---|----------|--------|
| 商品CD         | TTCE-   |          |        | 商品CD         | TTTE-   |          |        |
| 呼び径(㎜)×寸法(㎜) | 質量(kg)  | 単価(kg/円) | 単 価(円) | 呼び径(㎜)×寸法(㎜) | 質量(kg)  | 単価(kg/円) | 単 価(円) |
| 75×75        | 20.9  | 950      | 19,860 | 75×75        | 15.7  | 880      | 13,820 |
| 100×100      | 28.1  | 〃        | 26,700 | 100×75       | 19.5  | 〃        | 17,160 |
|              |   |          |        | 100×100      | 21.3  | 〃        | 18,740 |
| 150×100      | 35.8  | 〃        | 34,010 | 150×75       | 27.2  | 〃        | 23,940 |
| 150×150      | 44.1  | 〃        | 41,900 | 150×100      | 29  | 〃        | 25,520 |
|              |   |          |        | 150×150      | 33.9  | 〃        | 29,830 |
| 200×150      | 61.9  | 〃        | 58,810 | 200×100      | 42.7  | 〃        | 37,580 |
| 200×200      | 71.3  | 〃        | 67,740 | 200×150      | 51.1  | 〃        | 44,970 |
|              |   |          |        | 200×200      | 55.8  | 〃        | 49,100 |

## ■受挿し片落管 (2類)

## ■挿し受片落管 (2類)

| 形状           |  |          |        | 形状           |  |          |        |
|--------------|--|----------|--------|--------------|--|----------|--------|
| 商品CD         | TTUE-  |          |        | 商品CD         | TTSE-  |          |        |
| 呼び径(㎜)×寸法(㎜) | 質量(kg)   | 単価(kg/円) | 単 価(円) | 呼び径(㎜)×寸法(㎜) | 質量(kg)   | 単価(kg/円) | 単 価(円) |
| 100×75       | 11.6   | 950      | 11,020 | 100×75       | 10.9   | 950      | 10,360 |
| 150×100      | 17.3   | 〃        | 16,440 | 150×100      | 16.7   | 〃        | 15,870 |
| 200×100      | 26.7   | 〃        | 25,370 | 200×100      | 24.8   | 〃        | 23,560 |
| 200×150      | 29.1   | 〃        | 27,650 | 200×150      | 27.2   | 〃        | 25,840 |

## ■90° 曲管 (2類)

## ■45° 曲管 (1類)

| 形状     |  |          |        | 形状     |  |          |        |
|--------|---|----------|--------|--------|---|----------|--------|
| 商品CD   | T90E-   |          |        | 商品CD   | T45E-   |          |        |
| 呼び径(㎜) | 質量(kg)  | 単価(kg/円) | 単 価(円) | 呼び径(㎜) | 質量(kg)  | 単価(kg/円) | 単 価(円) |
| 75     | 10  | 950      | 9,500  | 75     | 9.01  | 880      | 7,930  |
| 100    | 13.6  | 〃        | 12,920 | 100    | 12.4  | 〃        | 10,910 |
| 150    | 22.5  | 〃        | 21,380 | 150    | 19.9  | 〃        | 17,510 |
| 200    | 37.7  | 〃        | 35,820 | 200    | 33.6  | 〃        | 29,570 |

# T形

## ■22 1/2° 曲管 (1類)

## ■11 1/4° 曲管 (1類)

| 形状      |  |          |        | 形状      |  |          |        |
|---------|---|----------|--------|---------|---|----------|--------|
| 商品CD    | T22E-   |          |        | 商品CD    | T11E-   |          |        |
| 呼び径(mm) | 質量(kg)  | 単価(kg/円) | 単 価(円) | 呼び径(mm) | 質量(kg)  | 単価(kg/円) | 単 価(円) |
| 75      | 9.07  | 880      | 7,980  | 75      | 8.21  | 880      | 7,220  |
| 100     | 12.5  | 〃        | 11,000 | 100     | 11.2  | 〃        | 9,860  |
| 150     | 20.1  | 〃        | 17,690 | 150     | 17.9  | 〃        | 15,750 |
| 200     | 34  | 〃        | 29,920 | 200     | 29  | 〃        | 25,520 |

異形管

## ■フランジ付きT字管 (2類)

| 形状             |         |          |        |   |        |        |        |
|----------------|---|----------|--------|---|--------|--------|--------|
| フランジ形式         | 形式 1<br> |          |        | 形式 2<br> |        |        |        |
| 商品CD           | TFTER   |          |        | TFTEA   |        | TFTED  |        |
| 呼び径(mm)×寸法(mm) | 質量(kg)  | 単価(kg/円) | 単 価(円) | 質量(kg)  | 単 価(円) | 質量(kg) | 単 価(円) |
| 75×75          | 15.9  | 950      | 15,110 | 15.8  | 17,710 | 14.3   | 18,090 |
| 100×75         | 19.6  | 〃        | 18,620 | 19.5  | 21,230 | 18     | 21,600 |
| 150×75         | 27.4  | 〃        | 26,030 | 27.3  | 28,640 | 25.8   | 29,010 |
| 150×100        | 28.6  | 〃        | 27,170 | 28.4  | 29,780 | 26.6   | 29,870 |
| 200×75         | 41.1  | 〃        | 39,050 | 41  | 41,650 | 39.5   | 42,030 |
| 200×100        | 42.2  | 〃        | 40,090 | 42.1  | 42,800 | 40.3   | 42,890 |

## ■排水T字管 (2類)

## ■継ぎ輪 (1類)

| 形状             |  |          |        | 形状      |  |          |        |
|----------------|---|----------|--------|---------|---|----------|--------|
| 商品CD           | TTME-   |          |        | 商品CD    | KJRE-   |          |        |
| 呼び径(mm)×寸法(mm) | 質量(kg)  | 単価(kg/円) | 単 価(円) | 呼び径(mm) | 質量(kg)  | 単価(kg/円) | 単 価(円) |
|                |   |          |        | 75      | 14.2  | 830      | 11,790 |
|                |   |          |        | 100     | 17.9  | 〃        | 14,860 |
|                |   |          |        | 150     | 25.1  | 〃        | 20,830 |
| 200×100        | 46.9  | 950      | 44,560 | 200     | 32.7  | 〃        | 27,140 |

※K形継ぎ輪共通

# T形

## ■栓

異形管

|          |   |           |         |
|----------|---|-----------|---------|
| 形 状      |  |           |         |
| 商品CD     | TP1E-   |           |         |
| 呼び径 (mm) | 質量 (kg)   | 単価 (kg/円) | 単 価 (円) |
| 75       | 2.99  |           | 8,950   |
| 100      | 4.53  |           | 10,590  |
| 150      | 8.23  |           | 14,950  |
| ※ 200    | 14  |           | 24,410  |

※受注生産

## ■短管1号 (1類)

|          |   |           |         |         |         |   |         |
|----------|---|-----------|---------|---------|---------|---|---------|
| 形 状      |          |           |         |         |         |   |         |
|          | 形式 1<br> |           |         |         |         | 形式 2<br> |         |
| フランジ形式   | 形式 1  |           |         | 形式 2    |         |   |         |
|          | 7.5 K   |           |         | 7.5 K   |         | 10 K  |         |
| 商品CD     | TS1ER   |           |         | TS1EA   |         | TS1ED   |         |
| 呼び径 (mm) | 質量 (kg)   | 単価 (kg/円) | 単 価 (円) | 質量 (kg) | 単 価 (円) | 質量 (kg)   | 単 価 (円) |
| 75       | 9.32  | 880       | 8,200   | 9.21    | 10,800  | 7.72  | 11,290  |
| 100      | 12  | 〃         | 10,560  | 11.9    | 13,270  | 10.1  | 13,490  |
| 150      | 17.4  | 〃         | 15,310  | 17.2    | 17,940  | 16.5  | 19,720  |
| 200      | 25.2  | 〃         | 22,180  | 24.9    | 24,810  | 23.6  | 26,070  |

## ■短管2号 (1類)

|          |   |           |         |         |         |   |         |
|----------|---|-----------|---------|---------|---------|---|---------|
| 形 状      |          |           |         |         |         |   |         |
|          | 形式 1<br> |           |         |         |         | 形式 2<br> |         |
| フランジ形式   | 形式 1  |           |         | 形式 2    |         |   |         |
|          | 7.5 K   |           |         | 7.5 K   |         | 10 K  |         |
| 商品CD     | TS2ER   |           |         | TS2EA   |         | TS2ED   |         |
| 呼び径 (mm) | 質量 (kg)   | 単価 (kg/円) | 単 価 (円) | 質量 (kg) | 単 価 (円) | 質量 (kg)   | 単 価 (円) |
| 75       | 9.03  | 880       | 7,950   | 8.98    | 10,600  | 7.49  | 11,090  |
| 100      | 11.4  | 〃         | 10,030  | 11.3    | 12,740  | 9.51  | 12,970  |
| 150      | 16.8  | 〃         | 14,780  | 16.7    | 17,500  | 16.1  | 19,370  |
| 200      | 25  | 〃         | 22,000  | 24.8    | 24,720  | 23.5  | 25,980  |

## 6 フランジ形ダクタイル鋳鉄異形管

呼び径：75～600

三フランジT字管

二フランジT字管

フランジ片落管

フランジ90°曲管

フランジ45°曲管

フランジ短管

フランジふた

人孔ふた

らっぱ口

フランジ長管

片フランジ長管

フランジ乱長管

### ■継手構造

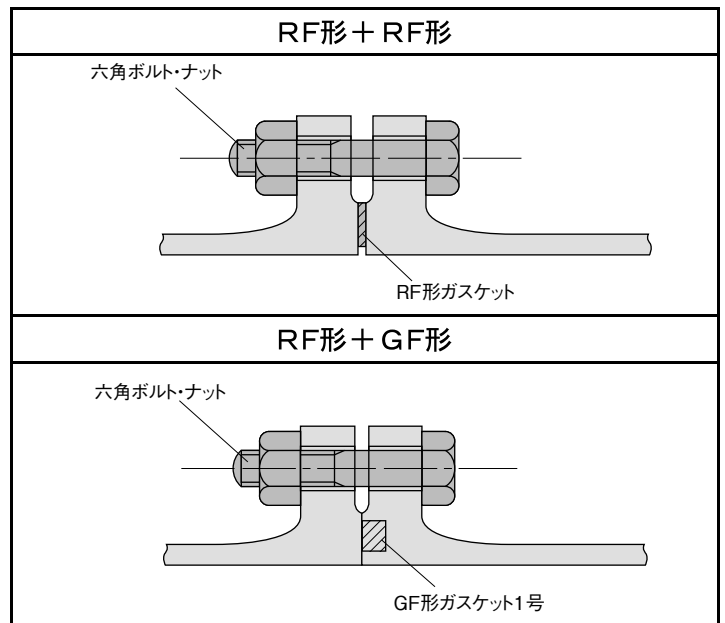

※1:フランジ形異形管は、接合部品を含まない本体のみの価格です。

※2:フランジ形異形管の内面塗装はエポキシ樹脂粉体塗装。外面塗装は水道用合成樹脂塗装です。

※3:フランジ形異形管の接続部品については、75頁をご参照下さい。

# フランジ形

## ■三フランジT字管 (3類)

異形管

| 形状           |        |          |         |        |         |        |         |
|--------------|--------|----------|---------|--------|---------|--------|---------|
|              | 形式1    | 形式1      |         |        | 形式2     |        |         |
| フランジ形式       | 7.5 K  |          |         | 7.5 K  |         | 10 K   |         |
| 商品C D        | F3TER  |          |         | F3TEA  |         | F3TED  |         |
| 呼び径(㎜)×寸法(㎜) | 質量(kg) | 単価(kg/円) | 単価(円)   | 質量(kg) | 単価(円)   | 質量(kg) | 単価(円)   |
| 75×75        | 17.9   | 950      | 17,010  | 17.7   | 22,220  | 13.2   | 23,340  |
| 100×75       | 21.9   | 〃        | 20,810  | 21.6   | 26,020  | 16.5   | 26,580  |
| 100×100      | 23.1   | 〃        | 21,950  | 22.8   | 27,260  | 17.4   | 27,530  |
| 150×75       | 30     | 〃        | 28,500  | 29.7   | 33,720  | 26.9   | 37,660  |
| 150×100      | 31.2   | 〃        | 29,640  | 30.8   | 34,860  | 27.8   | 38,610  |
| 150×150      | 33.8   | 〃        | 32,110  | 33.4   | 37,330  | 31.5   | 42,730  |
| 200×100      | 43.8   | 〃        | 41,610  | 43.4   | 46,930  | 39     | 49,350  |
| 200×150      | 52.9   | 〃        | 50,260  | 52.4   | 55,480  | 49.2   | 59,640  |
| 200×200      | 56.1   | 〃        | 53,300  | 55.6   | 58,620  | 51.7   | 62,120  |
| 250×100      | 62     | 〃        | 58,900  | 61.4   | 64,130  | 58.2   | 70,090  |
| 250×150      | 64.9   | 〃        | 61,660  | 64.3   | 66,890  | 62.1   | 74,400  |
| 250×250      | 80.4   | 〃        | 76,380  | 79.6   | 81,620  | 77.4   | 90,330  |
| 300×100      | 77.1   | 960      | 74,020  | 76.5   | 79,240  | 69.1   | 81,140  |
| 300×150      | 79.9   | 〃        | 76,700  | 79.3   | 81,930  | 73.1   | 85,580  |
| 300×200      | 99.2   | 〃        | 95,230  | 98.6   | 100,560 | 91.7   | 103,530 |
| 300×300      | 109    | 〃        | 104,640 | 108    | 109,680 | 100    | 112,800 |
| 350×250      | 133    | 〃        | 127,680 | 132    | 132,820 | 120    | 134,500 |
| 350×350      | 144    | 〃        | 138,240 | 143    | 143,480 | 127    | 142,520 |
| 400×300      | 175    | 〃        | 168,000 | 174    | 173,140 | 166    | 178,660 |
| 400×400      | 188    | 〃        | 180,480 | 187    | 185,720 | 180    | 193,400 |
| 450×300      | 214    | 〃        | 205,440 | 213    | 210,780 | 203    | 216,780 |
| 450×450      | 237    | 〃        | 227,520 | 235    | 232,200 | 225    | 240,600 |
| 500×300      | 256    | 980      | 250,880 | 255    | 257,000 | 244    | 261,820 |
| 500×350      | 262    | 〃        | 256,760 | 261    | 262,980 | 248    | 267,040 |
| 500×500      | 285    | 〃        | 279,300 | 284    | 286,520 | 273    | 293,740 |
| 600×400      | 360    | 〃        | 352,800 | 359    | 359,120 | 357    | 376,360 |
| 600×500      | 376    | 〃        | 368,480 | 375    | 375,800 | 371    | 392,280 |
| 600×600      | 391    | 〃        | 383,180 | 389    | 389,620 | 390    | 412,200 |

※呼び径350以上は受注生産になります。



# フランジ形

## ■ニフランジT字管 (3類)

| 形状             |  |            |                |        |                |        |                |
|----------------|--|------------|----------------|--------|----------------|--------|----------------|
|                | 形式1  |            |                | 形式2    |                |        |                |
| フランジ形式         | 7.5 K  |            |                | 7.5 K  |                | 10 K   |                |
| 商品CD           | K2TER  |            |                | K2TEA  |                | K2TED  |                |
| 呼び径(mm)×寸法(mm) | 質量(kg)   | 単価(kg/円)   | 単価(円)          | 質量(kg) | 単価(円)          | 質量(kg) | 単価(円)          |
| 75×75          | 19.3   | <b>950</b> | <b>18,340</b>  | 19.1   | <b>23,550</b>  | 16.1   | <b>24,300</b>  |
| 100×75         | 24.7   | 〃          | <b>23,470</b>  | 24.4   | <b>28,680</b>  | 21.1   | <b>29,150</b>  |
| 100×100        | 25.9   | 〃          | <b>24,610</b>  | 25.6   | <b>29,920</b>  | 22     | <b>30,100</b>  |
| 150×75         | 37   | 〃          | <b>35,150</b>  | 36.7   | <b>40,370</b>  | 34.6   | <b>42,570</b>  |
| 150×100        | 38.2   | 〃          | <b>36,290</b>  | 37.9   | <b>41,610</b>  | 35.4   | <b>43,430</b>  |
| 150×150        | 40.9   | 〃          | <b>38,860</b>  | 40.5   | <b>44,080</b>  | 39.2   | <b>47,640</b>  |
| 200×100        | 54.3   | 〃          | <b>51,590</b>  | 53.9   | <b>56,910</b>  | 50.8   | <b>58,160</b>  |
| 200×150        | 64.4   | 〃          | <b>61,180</b>  | 64     | <b>66,500</b>  | 62     | <b>69,400</b>  |
| 200×200        | 67.7   | 〃          | <b>64,320</b>  | 67.2   | <b>69,640</b>  | 64.5   | <b>71,880</b>  |
| 250×100        | 76.4   | 〃          | <b>72,580</b>  | 75.8   | <b>77,810</b>  | 73.3   | <b>80,840</b>  |
| 250×150        | 79.3   | 〃          | <b>75,340</b>  | 78.7   | <b>80,570</b>  | 77.3   | <b>85,240</b>  |
| 250×250        | 96.2   | 〃          | <b>91,390</b>  | 95.4   | <b>96,630</b>  | 94     | <b>102,500</b> |
| 300×100        | 94.2   | <b>960</b> | <b>90,430</b>  | 93.7   | <b>95,750</b>  | 89.1   | <b>96,740</b>  |
| 300×150        | 97.1   | 〃          | <b>93,220</b>  | 96.5   | <b>98,440</b>  | 93.1   | <b>101,180</b> |
| 300×200        | 117  | 〃          | <b>112,320</b> | 117    | <b>118,220</b> | 112    | <b>119,420</b> |
| 300×300        | 127  | 〃          | <b>121,920</b> | 126    | <b>126,960</b> | 121    | <b>129,360</b> |
| 350×250        | 155  | 〃          | <b>148,800</b> | 154    | <b>153,940</b> | 148    | <b>156,580</b> |
| 350×350        | 166  | 〃          | <b>159,360</b> | 165    | <b>164,600</b> | 155    | <b>164,600</b> |
| 400×300        | 201  | 〃          | <b>192,960</b> | 200    | <b>198,100</b> | 195    | <b>201,700</b> |
| 400×400        | 214  | 〃          | <b>205,440</b> | 213    | <b>210,680</b> | 209    | <b>216,440</b> |
| 450×300        | 243  | 〃          | <b>233,280</b> | 242    | <b>238,620</b> | 236    | <b>242,460</b> |
| 450×450        | 266  | 〃          | <b>255,360</b> | 264    | <b>260,040</b> | 257    | <b>265,320</b> |
| 500×300        | 288  | <b>980</b> | <b>282,240</b> | 287    | <b>288,360</b> | 280    | <b>291,100</b> |
| 500×350        | 294  | 〃          | <b>288,120</b> | 293    | <b>294,340</b> | 284    | <b>296,320</b> |
| 500×500        | 317  | 〃          | <b>310,660</b> | 316    | <b>317,880</b> | 308    | <b>322,040</b> |
| 600×400        | 403  | 〃          | <b>394,940</b> | 402    | <b>401,260</b> | 400    | <b>411,300</b> |
| 600×500        | 419  | 〃          | <b>410,620</b> | 418    | <b>417,940</b> | 414    | <b>427,220</b> |
| 600×600        | 434  | 〃          | <b>425,320</b> | 432    | <b>431,760</b> | 432    | <b>446,160</b> |

※呼び径350以上は受注生産になります。

# フランジ形

## ■フランジ片落管 (3類)

異形管

| 形状           |    |          |         |        |         |        |         |
|--------------|--|----------|---------|--------|---------|--------|---------|
|              | 形式1  |          |         | 形式2    |         |        |         |
| フランジ形式       | 7.5 K  |          |         | 7.5 K  |         | 10 K   |         |
| 商品CD         | FRPER  |          |         | FRPEA  |         | FRPED  |         |
| 呼び径(㎜)×寸法(㎜) | 質量(kg)   | 単価(kg/円) | 単価(円)   | 質量(kg) | 単価(円)   | 質量(kg) | 単価(円)   |
| 100×75       | 15.5   | 950      | 14,730  | 15.4   | 17,330  | 12.1   | 17,800  |
| 150×100      | 21.1   | 〃        | 20,050  | 21     | 22,750  | 18.5   | 24,580  |
| 200×100      | 27.3   | 〃        | 25,940  | 27.2   | 28,640  | 24.1   | 29,900  |
| 200×150      | 32.6   | 〃        | 30,970  | 32.4   | 33,580  | 30.5   | 36,580  |
| 250×100      | 38.7   | 〃        | 36,770  | 38.6   | 39,470  | 36     | 42,400  |
| 250×150      | 45   | 〃        | 42,750  | 44.8   | 45,360  | 43.4   | 50,030  |
| 250×200      | 51   | 〃        | 48,450  | 50.8   | 51,160  | 48.7   | 55,170  |
| 300×100      | 46.5   | 960      | 44,640  | 46.3   | 47,250  | 41.7   | 48,230  |
| 300×150      | 52.7   | 〃        | 50,590  | 52.5   | 53,200  | 49.1   | 55,940  |
| 300×200      | 58.5   | 〃        | 56,160  | 58.3   | 58,870  | 54.2   | 60,930  |
| 300×250      | 68.2   | 〃        | 65,470  | 67.8   | 68,090  | 64.3   | 71,930  |
| 350×150      | 62.2   | 〃        | 59,710  | 62     | 62,320  | 55.9   | 63,660  |
| 350×200      | 67.8   | 〃        | 65,090  | 67.6   | 67,800  | 60.8   | 68,470  |
| 350×250      | 77.3   | 〃        | 74,210  | 76.9   | 76,820  | 70.8   | 79,370  |
| 350×300      | 86.1   | 〃        | 82,660  | 85.7   | 85,270  | 77.5   | 85,800  |
| 400×150      | 79.4   | 〃        | 76,220  | 79.2   | 78,830  | 76.2   | 83,150  |
| 400×200      | 86   | 〃        | 82,560  | 85.7   | 85,170  | 82     | 88,820  |
| 400×250      | 96.7   | 〃        | 92,830  | 96.3   | 95,450  | 93.2   | 100,870 |
| 400×300      | 107  | 〃        | 102,720 | 106    | 104,760 | 101    | 108,360 |
| 400×350      | 118  | 〃        | 113,280 | 118    | 116,380 | 110    | 118,300 |
| 450×200      | 101  | 〃        | 96,960  | 101    | 99,860  | 95.7   | 103,170 |
| 450×250      | 111  | 〃        | 106,560 | 111    | 109,560 | 107    | 115,320 |
| 450×300      | 121  | 〃        | 116,160 | 121    | 119,160 | 114    | 122,040 |
| 450×350      | 132  | 〃        | 126,720 | 132    | 129,820 | 123    | 131,980 |
| 450×400      | 146  | 〃        | 140,160 | 145    | 142,300 | 139    | 147,340 |
| 500×250      | 125  | 980      | 122,500 | 124    | 124,520 | 120    | 130,200 |
| 500×300      | 134  | 〃        | 131,320 | 134    | 134,320 | 127    | 137,060 |
| 500×350      | 145  | 〃        | 142,100 | 145    | 145,200 | 135    | 146,200 |
| 500×400      | 158  | 〃        | 154,840 | 157    | 156,960 | 151    | 161,880 |
| 500×450      | 174  | 〃        | 170,520 | 173    | 172,840 | 166    | 177,980 |
| 600×300      | 162  | 〃        | 158,760 | 161    | 160,780 | 159    | 169,620 |
| 600×350      | 172  | 〃        | 168,560 | 172    | 171,660 | 166    | 177,780 |
| 600×400      | 184  | 〃        | 180,320 | 184    | 183,420 | 181    | 192,480 |
| 600×450      | 199  | 〃        | 195,020 | 199    | 198,320 | 195    | 207,600 |
| 600×500      | 213  | 〃        | 208,740 | 212    | 211,860 | 209    | 222,120 |

※:GF形は、絞り管1面のみ溝付となります。

※呼び径350以上は受注生産になります。

# フランジ形

## ■フランジ90°曲管 (3類)

|          |         |           |         |         |         |         |         |
|----------|---------|-----------|---------|---------|---------|---------|---------|
| 形状       | 形式 1    |           | 形式 2    |         |         |         |         |
|          |         |           |         |         |         |         |         |
| フランジ形式   | 形式 1    |           |         | 形式 2    |         |         |         |
|          | 7.5 K   |           |         | 7.5 K   |         | 10 K    |         |
| 商品 C D   | F90ER   |           |         | F90EA   |         | F90ED   |         |
| 呼び径 (mm) | 質量 (kg) | 単価 (kg/円) | 単 価 (円) | 質量 (kg) | 単 価 (円) | 質量 (kg) | 単 価 (円) |
| 75       | 15.4    | 950       | 14,630  | 15.3    | 17,240  | 12.2    | 17,890  |
| 100      | 19.3    | 〃         | 18,340  | 19.1    | 20,950  | 15.5    | 21,130  |
| 150      | 30.8    | 〃         | 29,260  | 30.6    | 31,870  | 29.5    | 35,630  |
| 200      | 53.6    | 〃         | 50,920  | 53.4    | 53,630  | 51.4    | 56,530  |
| 250      | 74      | 〃         | 70,300  | 73.6    | 72,920  | 73.5    | 80,030  |
| 300      | 114     | 960       | 109,440 | 113     | 111,480 | 109     | 114,840 |
| 350      | 141     | 〃         | 135,360 | 140     | 137,500 | 132     | 139,420 |
| 400      | 181     | 〃         | 173,760 | 180     | 175,900 | 180     | 185,500 |
| 450      | 217     | 〃         | 208,320 | 216     | 210,660 | 215     | 221,700 |
| 500      | 275     | 980       | 269,500 | 275     | 273,600 | 275     | 285,600 |
| 600      | 383     | 〃         | 375,340 | 382     | 378,560 | 397     | 407,660 |

※フランジ形式のGFは、片面一面のみ溝付になります。

## ■フランジ45°曲管 (3類)

|          |         |           |         |         |         |         |         |
|----------|---------|-----------|---------|---------|---------|---------|---------|
| 形状       | 形式 1    |           | 形式 2    |         |         |         |         |
|          |         |           |         |         |         |         |         |
| フランジ形式   | 形式 1    |           |         | 形式 2    |         |         |         |
|          | 7.5 K   |           |         | 7.5 K   |         | 10 K    |         |
| 商品 C D   | F45ER   |           |         | F45EA   |         | F45ED   |         |
| 呼び径 (mm) | 質量 (kg) | 単価 (kg/円) | 単 価 (円) | 質量 (kg) | 単 価 (円) | 質量 (kg) | 単 価 (円) |
| 75       | 14.1    | 950       | 13,400  | 14      | 16,000  | 10.9    | 16,660  |
| 100      | 17.6    | 〃         | 16,720  | 17.5    | 19,430  | 13.8    | 19,510  |
| 150      | 28.2    | 〃         | 26,790  | 28      | 29,400  | 27.1    | 33,350  |
| 200      | 45.6    | 〃         | 43,320  | 45.3    | 45,940  | 43.4    | 48,930  |
| 250      | 62.9    | 〃         | 59,760  | 62.5    | 62,380  | 62.7    | 69,770  |
| 300      | 86.2    | 960       | 82,750  | 85.8    | 85,370  | 81.6    | 88,540  |
| 350      | 116     | 〃         | 111,360 | 115     | 113,500 | 108     | 116,380 |
| 400      | 150     | 〃         | 144,000 | 150     | 147,100 | 150     | 156,700 |
| 450      | 193     | 〃         | 185,280 | 192     | 187,620 | 191     | 198,660 |
| 500      | 235     | 980       | 230,300 | 234     | 233,420 | 236     | 247,380 |
| 600      | 331     | 〃         | 324,380 | 330     | 327,600 | 346     | 357,680 |

※フランジ形式のGFは、片面一面のみ溝付になります。

※呼び径350以上は受注生産になります。

# フランジ形

## ■フランジ短管 (2類)

異形管

| 形状           |  |            |               |        |               |        |               |
|--------------|--|------------|---------------|--------|---------------|--------|---------------|
|              | 形式1  |            |               | 形式2    |               |        |               |
| フランジ形式       | 7.5 K  |            |               | 7.5 K  |               | 10 K   |               |
| 商品C D        | FSPER  |            |               | FSPEA  |               | FSPED  |               |
| 呼び径(㎜)×寸法(㎜) | 質量(kg)   | 単価(kg/円)   | 単価(円)         | 質量(kg) | 単価(円)         | 質量(kg) | 単価(円)         |
| 75×100       | 9.15   | <b>900</b> | <b>8,240</b>  | 9.04   | <b>10,840</b> | 6.06   | <b>11,750</b> |
| 75×150       | 9.96   | 〃          | <b>8,960</b>  | 9.85   | <b>11,570</b> | 6.87   | <b>12,480</b> |
| 75×200       | 10.8   | 〃          | <b>9,720</b>  | 10.7   | <b>12,330</b> | 7.7    | <b>13,230</b> |
| 75×250       | 11.6   | 〃          | <b>10,440</b> | 11.5   | <b>13,050</b> | 8.48   | <b>13,930</b> |
| 75×300       | 12.4   | 〃          | <b>11,160</b> | 12.3   | <b>13,770</b> | 9.29   | <b>14,660</b> |
| 75×400       | 14   | 〃          | <b>12,600</b> | 13.9   | <b>15,210</b> | 10.9   | <b>16,110</b> |
| 75×500       | 15.6   | 〃          | <b>14,040</b> | 15.5   | <b>16,650</b> | 12.5   | <b>17,550</b> |
| 100×100      | 11.2   | 〃          | <b>10,080</b> | 11     | <b>12,700</b> | 7.45   | <b>13,110</b> |
| 100×150      | 12.2   | 〃          | <b>10,980</b> | 12.1   | <b>13,690</b> | 8.5    | <b>14,050</b> |
| 100×200      | 13.3   | 〃          | <b>11,970</b> | 13.2   | <b>14,680</b> | 9.56   | <b>15,000</b> |
| 100×250      | 14.3   | 〃          | <b>12,870</b> | 14.2   | <b>15,580</b> | 10.6   | <b>15,940</b> |
| 100×300      | 15.4   | 〃          | <b>13,860</b> | 15.2   | <b>16,480</b> | 11.6   | <b>16,840</b> |
| 100×400      | 17.5   | 〃          | <b>15,750</b> | 17.3   | <b>18,370</b> | 13.7   | <b>18,730</b> |
| 100×500      | 19.6   | 〃          | <b>17,640</b> | 19.4   | <b>20,260</b> | 15.8   | <b>20,620</b> |
| 150×100      | 15.7   | 〃          | <b>14,130</b> | 15.5   | <b>16,750</b> | 14.2   | <b>20,380</b> |
| 150×150      | 17.3   | 〃          | <b>15,570</b> | 17.1   | <b>18,190</b> | 15.8   | <b>21,820</b> |
| 150×200      | 18.9   | 〃          | <b>17,010</b> | 18.7   | <b>19,630</b> | 17.4   | <b>23,260</b> |
| 150×250      | 20.5   | 〃          | <b>18,450</b> | 20.3   | <b>21,070</b> | 19.1   | <b>24,790</b> |
| 150×300      | 22.1   | 〃          | <b>19,890</b> | 21.9   | <b>22,510</b> | 20.7   | <b>26,230</b> |
| 150×400      | 25.4   | 〃          | <b>22,860</b> | 25.2   | <b>25,480</b> | 23.9   | <b>29,110</b> |

## ■人孔ふた (2類)

| 形状           |  |            |                |        |                |        |                |
|--------------|--|------------|----------------|--------|----------------|--------|----------------|
|              | 形式1  |            |                | 形式2    |                |        |                |
| フランジ形式       | 7.5 K  |            |                | 7.5 K  |                | 10 K   |                |
| 商品C D        | FM CER   |            |                | FM CEA |                | FM CED |                |
| 呼び径(㎜)×寸法(㎜) | 質量(kg)   | 単価(kg/円)   | 単価(円)          | 質量(kg) | 単価(円)          | 質量(kg) | 単価(円)          |
| 600×75       | 129  | <b>930</b> | <b>124,170</b> | 129    | <b>122,670</b> | 120    | <b>123,300</b> |
| 600×100      | 130  | 〃          | <b>125,100</b> | 131    | <b>124,630</b> | 121    | <b>124,330</b> |
| 600×150      | 132  | 〃          | <b>126,960</b> | 132    | <b>125,560</b> | 124    | <b>127,720</b> |
| 600×200      | 133  | 〃          | <b>127,890</b> | 134    | <b>127,520</b> | 125    | <b>128,750</b> |

※:RF形は、呼び径 600側のみ溝付。GF形は、上部側のみ溝付となります。

※受注生産になります。

# フランジ形

## ■フランジふた（2類）

|          |         |           |  |         |         |         |         |  |
|----------|---------|-----------|--|---------|---------|---------|---------|--|
| 形状       | 形式 1    |           |  |         | 形式 2    |         | 形式 2    |  |
|          | RF      |           |  |         | GF      |         |         |  |
| フランジ形式   | 形式 1    |           |  | 形式 2    |         |         |         |  |
|          | 7.5 K   |           |  | 7.5 K   |         | 10 K    |         |  |
| 商品 C D   | FFCER   |           |  | FFCEA   |         | FFCED   |         |  |
| 呼び径 (mm) | 質量 (kg) | 単価 (kg/円) | 単 価 (円)  | 質量 (kg) | 単 価 (円) | 質量 (kg) | 単 価 (円) |  |
| ※ 50     | 2.4     | —         | 5,200  |         | —       |         | —       |  |
| 75       | 4.53    | 900       | 4,080  | 4.41    | 6,670   | 2.82    | 7,040   |  |
| 100      | 5.81    | 〃         | 5,230  | 5.66    | 7,890   | 3.71    | 7,940   |  |
| 150      | 8.22    | 〃         | 7,400  | 8.02    | 10,020  | 7.41    | 11,870  |  |
| 200      | 11.9    | 〃         | 10,710   | 11.6    | 13,340  | 10.2    | 14,480  |  |
| 250      | 17.7    | 〃         | 15,930   | 17.3    | 18,570  | 16.4    | 21,360  |  |
| 300      | 23.5    | 910       | 21,390   | 23.1    | 24,020  | 19.9    | 24,710  |  |
| 350      | 31.5    | 〃         | 28,670   | 31.1    | 31,400  | 25.3    | 30,920  |  |
| 400      | 39.3    | 〃         | 35,760   | 38.8    | 38,410  | 35.9    | 40,570  |  |
| 450      | 51.5    | 〃         | 46,870   | 50.9    | 49,620  | 46.7    | 51,800  |  |
| 500      | 62.5    | 930       | 58,130   | 61.9    | 61,670  | 55.7    | 61,900  |  |
| 600      | 87.6    | 〃         | 81,470   | 86.9    | 85,020  | 82      | 87,660  |  |

※記号は規格外品です。

## ■らっぱ口（2類）

|          |         |           |  |         |         |  |      |  |
|----------|---------|-----------|--|---------|---------|--|------|--|
| 形状       | 形式 1    |           |  |         | 形式 2    |  | 形式 2 |  |
|          | RF      |           |  |         | GF      |  |      |  |
| フランジ形式   | 形式 1    |           |  | 形式 2    |         |  |      |  |
|          | 7.5 K   |           |  | 7.5 K   |         |  |      |  |
| 商品 C D   | FTMER   |           |  | FTMEA   |         |  |      |  |
| 呼び径 (mm) | 質量 (kg) | 単価 (kg/円) | 単 価 (円)  | 質量 (kg) | 単 価 (円) |  |      |  |
| 75       | 5.25    | 900       | 4,730  | 5.14    | 7,330   |  |      |  |
| 100      | 6.8     | 〃         | 6,120  | 6.65    | 8,790   |  |      |  |
| 150      | 10.6    | 〃         | 9,540  | 10.4    | 12,160  |  |      |  |
| 200      | 16.5    | 〃         | 14,850   | 16.2    | 17,480  |  |      |  |
| 250      | 24.9    | 〃         | 22,410   | 24.5    | 25,050  |  |      |  |
| 300      | 34      | 910       | 30,940   | 33.6    | 33,580  |  |      |  |
| 350      | 46      | 〃         | 41,860   | 45.5    | 44,510  |  |      |  |
| 400      | 58.6    | 〃         | 53,330   | 58.1    | 55,970  |  |      |  |
| 450      | 77.5    | 〃         | 70,530   | 76.9    | 73,280  |  |      |  |
| 500      | 93      | 930       | 86,490   | 92.4    | 90,030  |  |      |  |
| 600      | 132     | 〃         | 122,760  | 131     | 126,030 |  |      |  |

※塗装:内外面エポキシ樹脂粉体

# フランジ形

## ■フランジ長管 (参考価格)

| 形状           |  |          |         |        |         |        |         |
|--------------|--|----------|---------|--------|---------|--------|---------|
|              | 形式 1   |          |         | 形式 2   |         |        |         |
| フランジ形式       | 7.5 K  |          |         | 7.5 K  |         | 10 K   |         |
| 商品 C D       | F2LER  |          |         | F2LEA  |         | F2LED  |         |
| 呼び径(㎜)×寸法(㎜) | 質量(kg)   | 単価(kg/円) | 単 価(円)  | 質量(kg) | 単 価(円)  | 質量(kg) | 単 価(円)  |
| 75×3000      | 55.9   | 810      | 45,280  | 55.8   | 47,900  | 52.9   | 49,150  |
| 100×3000     | 71.8   | 〃        | 58,160  | 71.7   | 60,880  | 68.1   | 61,560  |
| 150×4000     | 142  | 770      | 109,340 | 142    | 112,140 | 140    | 115,400 |
| 200×4000     | 223  | 〃        | 171,710 | 222    | 173,840 | 220    | 177,100 |
| 250×4000     | 303  | 〃        | 233,310 | 303    | 236,310 | 301    | 241,970 |
| 300×4000     | 377  | 750      | 282,750 | 377    | 285,750 | 371    | 288,450 |
| 350×4000     | 459  | 〃        | 344,250 | 459    | 347,350 | 448    | 348,700 |
| 400×4000     | 561  | 〃        | 420,750 | 561    | 423,850 | 556    | 429,700 |
| 450×4000     | 659  | 〃        | 494,250 | 658    | 496,800 | 651    | 503,550 |
| 500×4000     | 755  | 740      | 558,700 | 755    | 562,800 | 747    | 568,880 |
| 600×4000     | 962  | 〃        | 711,880 | 961    | 715,340 | 961    | 729,740 |

※フランジ形式:GF10K(形式2)についてGF加工は一面のみになります。

## ■片フランジ長管 (参考価格)

| 形状           |  |          |         |        |         |        |         |
|--------------|--|----------|---------|--------|---------|--------|---------|
|              | 形式 1   |          |         | 形式 2   |         |        |         |
| フランジ形式       | 7.5 K  |          |         | 7.5 K  |         | 10 K   |         |
| 商品 C D       | F1LER  |          |         | F1LEA  |         | F1LED  |         |
| 呼び径(㎜)×寸法(㎜) | 質量(kg)   | 単価(kg/円) | 単 価(円)  | 質量(kg) | 単 価(円)  | 質量(kg) | 単 価(円)  |
| 75×3000      | 52.2   | 810      | 42,280  | 52.1   | 44,900  | 50.6   | 45,490  |
| 100×3000     | 67.3   | 〃        | 54,510  | 67.1   | 57,150  | 65.3   | 57,490  |
| 150×4000     | 136  | 770      | 104,720 | 135    | 106,750 | 135    | 109,150 |
| 200×4000     | 215  | 〃        | 165,550 | 214    | 167,680 | 213    | 169,310 |
| 250×4000     | 291  | 〃        | 224,070 | 291    | 227,070 | 290    | 229,900 |
| 300×4000     | 363  | 750      | 272,250 | 362    | 274,500 | 360    | 276,600 |
| 350×4000     | 440  | 〃        | 330,000 | 440    | 331,000 | 435    | 334,150 |
| 400×4000     | 540  | 〃        | 405,000 | 539    | 407,350 | 537    | 410,650 |
| 450×4000     | 631  | 〃        | 473,250 | 630    | 475,800 | 626    | 478,800 |
| 500×4000     | 723  | 740      | 535,020 | 723    | 539,120 | 719    | 542,160 |
| 600×4000     | 923  | 〃        | 683,020 | 922    | 686,480 | 922    | 693,680 |

# フランジ形

## ■パドル付きフランジ短管

| 形状       | フランジ短管  |       |         | 片フランジ短管  |         | 加算額    |        |
|----------|---|-------|---------|--|---------|--------|--------|
|          |  |       |         |  |         |        |        |
| フランジ形式   | 形式 1  |       |         | 形式 1   |         | パドル突部  |        |
| 商品CD     | 7.5 K   |       |         | 7.5 K  |         |        |        |
| 呼び径(mm)  | FP1ER   |       |         | FP2ER  |         | 質量(kg) | 単 価(円) |
| 75×800   | 23.4  | 1,020 | 26,870  | 19.6   | 22,990  | 2.91   | 3,000  |
| 100×800  | 29.3  | 〃     | 32,890  | 24.7   | 28,190  | 3.46   | 3,000  |
| 150×800  | 45  | 〃     | 49,900  | 38.8   | 43,580  | 6.73   | 4,000  |
| 200×800  | 65.7  | 〃     | 71,010  | 57.6   | 62,750  | 8.22   | 4,000  |
| 250×800  | 90.5  | 〃     | 98,310  | 79   | 86,580  | 11.5   | 6,000  |
| 300×1000 | 129   | 〃     | 137,580 | 115  | 123,300 | 13.7   | 6,000  |
| 350×1000 | 160   | 〃     | 171,200 | 142  | 152,840 | 17.3   | 8,000  |
| 400×1000 | 195   | 〃     | 206,900 | 174  | 185,480 | 22.3   | 8,000  |
| 450×1000 | 235   | 〃     | 250,700 | 207  | 222,140 | 28.1   | 11,000 |
| 500×1000 | 268   | 1,030 | 287,040 | 236  | 254,080 | 31.6   | 11,000 |
| 600×1200 | 388   | 〃     | 415,640 | 349  | 375,470 | 45.0   | 16,000 |

※1:管長寸法L、パドル位置L1の任意寸法は、別途御見積致します。

(L=300mm以下は、製作致しますが、L=300mmの価格とします)

※2:フランジの仕様については、42頁フランジ面加算額(一面あたりの加算額)をご参照下さい。

※3:上記短管の質量には、パドル突部質量が含まれます。

※4:上記短管の価格は、内面エポキシ樹脂粉体塗装、外面合成樹脂塗装です。

※5:内面エポキシ樹脂粉体塗装、外面合成樹脂塗装以外の塗装については、42頁フランジ乱長管(パドル付きフランジ短管)の価格をご参照下さい。

## ■片フランジ管(HN短管) 規格外

## ■両フランジ片落管(HF短管) 規格外

| 形状             |  |        |                | 形状     |  |  |  |
|----------------|---|--------|----------------|--------|---|--|--|
| 商品CD           | FHNE-   |        |                | 商品CD   | FHFE-   |  |  |
| 呼び径(mm)×寸法(mm) | 質量(kg)  | 単 価(円) | 呼び径(mm)×寸法(mm) | 質量(kg) | 単 価(円)  |  |  |
| 50×50×300      | 6.1   | 29,030 | 75×50×300      | 9.9    | 29,030  |  |  |

## ■消火栓用乙管

| 形状             |  |        |  |
|----------------|---|--------|--|
| 商品CD           | ZHZER   |        |  |
| 呼び径(mm)×寸法(mm) | 質量(kg)  | 単 価(円) |  |
| 75×75          | 20  | 45,930 |  |

## ■フランジ乱長管 (両フランジ及び片フランジ) 質量表

単位: kg

| 呼び径(φ) | 直部<br>1000mm<br>あたり | フランジ一面質量  |      |      |      |           |      |      |      |
|--------|---------------------|-----------|------|------|------|-----------|------|------|------|
|        |                     | R F形(形式1) |      |      |      | G F形(形式2) |      |      |      |
|        |                     | 7.5 K     | 10 K | 16 K | 20 K | 7.5 K     | 10 K | 16 K | 20 K |
| 75     | 16.13               | 3.77      | 2.28 | 3    | 3.29 | 3.66      | 2.17 | 2.89 | 3.18 |
| 100    | 20.91               | 4.55      | 2.75 | 3.98 | 4.33 | 4.4       | 2.61 | 3.84 | 4.18 |
| 150    | 32.35               | 6.22      | 5.59 | 7.73 | 8.9  | 6.02      | 5.39 | 7.53 | 8.7  |
| 200    | 51.64               | 8.06      | 6.75 | 9.89 | 11.2 | 7.8       | 6.49 | 9.63 | 11   |
| 250    | 69.98               | 11.5      | 10.7 | 16.5 | 19.6 | 11.1      | 10.4 | 16.2 | 19.3 |
| 300    | 87.13               | 14.2      | 11.4 | 19.7 | 23.1 | 13.8      | 11   | 19.3 | 22.7 |
| 350    | 105.42              | 18.8      | 13.4 | 26   | 30   | 18.3      | 12.9 | 25.6 | 29.5 |
| 400    | 129.44              | 21.8      | 19.4 | 36   | 42.8 | 21.3      | 18.9 | 35.5 | 42.3 |
| 450    | 150.57              | 28.3      | 24.7 | 47.3 | 55.5 | 27.7      | 24.1 | 46.7 | 54.9 |
| 500    | 172.85              | 32        | 28.3 | 56.3 | 65.4 | 31.4      | 27.6 | 55.7 | 64.8 |
| 600    | 220.96              | 38.9      | 39   | 75   | 86.1 | 38.2      | 38.3 | 74.2 | 85.3 |

※1: 本商品はご使用条件により別途、御見積致します。

※2: フランジは一面あたりの重量です。両フランジの場合は2面分を加算ください。

## ■フランジ乱長管 (パドル付きフランジ短管)

単位: kg/円

| 外面塗装    | 合成樹脂  | A A   |       |       | B B   |       | C C・D D |  |
|---------|-------|-------|-------|-------|-------|-------|---------|--|
| 内面塗装    | 粉体    | 粉体    | 液状エポ  | 粉体    | 液状エポ  | 粉体    | 液状エポ    |  |
| 塗装CD    | E     | V     | P     | Y     | Q     | Z     | R       |  |
| 呼び径(φ)  |       |       |       |       |       |       |         |  |
| 75~250  | 1,020 | 1,050 | 1,050 | 1,070 | 1,070 | 1,090 | 1,090   |  |
| 300~450 | 1,020 | 1,050 | 1,050 | 1,070 | 1,070 | 1,090 | 1,090   |  |
| 500・600 | 1,030 | 1,060 | 1,060 | 1,080 | 1,080 | 1,100 | 1,100   |  |

※外面塗装のAA~DDは、JSWAS G-1下水道用ダクタイル鋳鉄管の塗装仕様による記号です。

※上記以外の塗装については、別途ご照会により御見積申し上げます。

## ■フランジ面加算額 (一面あたりの加算額)

単位: 円

| フランジ形式 | R F形(形式1) |       |        | G F形(形式2) |        |        |        |
|--------|-----------|-------|--------|-----------|--------|--------|--------|
|        | 10 K      | 16 K  | 20 K   | 7.5 K     | 10 K   | 16 K   | 20 K   |
| フランジCD | 2         | 5     | 7      | A         | D      | F      | K      |
| 呼び径(φ) |           |       |        |           |        |        |        |
| 75     | 1,800     | 2,400 | 3,300  | 2,700     | 4,500  | 5,100  | 6,000  |
| 100    | 1,800     | 2,400 | 3,300  | 2,800     | 4,600  | 5,200  | 6,100  |
| 150    | 2,400     | 3,600 | 4,500  | 2,800     | 5,200  | 6,400  | 7,300  |
| 200    | 2,400     | 3,600 | 4,500  | 2,900     | 5,300  | 6,500  | 7,400  |
| 250    | 3,600     | 4,800 | 5,400  | 3,000     | 6,600  | 7,800  | 8,400  |
| 300    | 3,600     | 4,800 | 5,400  | 3,000     | 6,600  | 7,800  | 8,400  |
| 350    | 4,800     | 6,000 | 6,400  | 3,100     | 7,900  | 9,100  | 9,500  |
| 400    | 4,800     | 6,000 | 6,400  | 3,100     | 7,900  | 9,100  | 9,500  |
| 450    | 6,000     | 7,200 | 7,300  | 3,300     | 9,300  | 10,500 | 10,600 |
| 500    | 6,000     | 7,200 | 7,300  | 4,100     | 10,100 | 11,300 | 11,400 |
| 600    | 7,200     | 9,600 | 12,500 | 4,200     | 11,400 | 13,800 | 16,700 |

※上記以外のフランジ形式につきましては、別途ご照会により御見積申し上げます。